

## Горизонтальная раздвижка электроуправляемых карнизов



### Описание

Системы дистанционно управляемых карнизов с электрическим приводом применяется в качестве прямых и гнутых линий для легких, средних и тяжелых штор.

\* Максимальная длина профиля без стыка - 5,7 м (или 8 м).

Идеален для производства управляемых линий при больших высотах потолков или при затрудненном доступе к карнизу. Управляется с помощью трехпозиционной кнопки управления, ИК или радиопульта дистанционного управления. Возможно подключение к системе "Умный дом".

\*\* Возможно управление карнизом вручную, при отсутствии питающего напряжения. Двигатели серии М3602 имеют встроенную функцию ручного запуска карниза. Перемещение ткани шторы на 20-30 см в нужную сторону включает электродвигатель и перемещение шторы, до конечного положения, происходит автоматически.

### Схема крепления

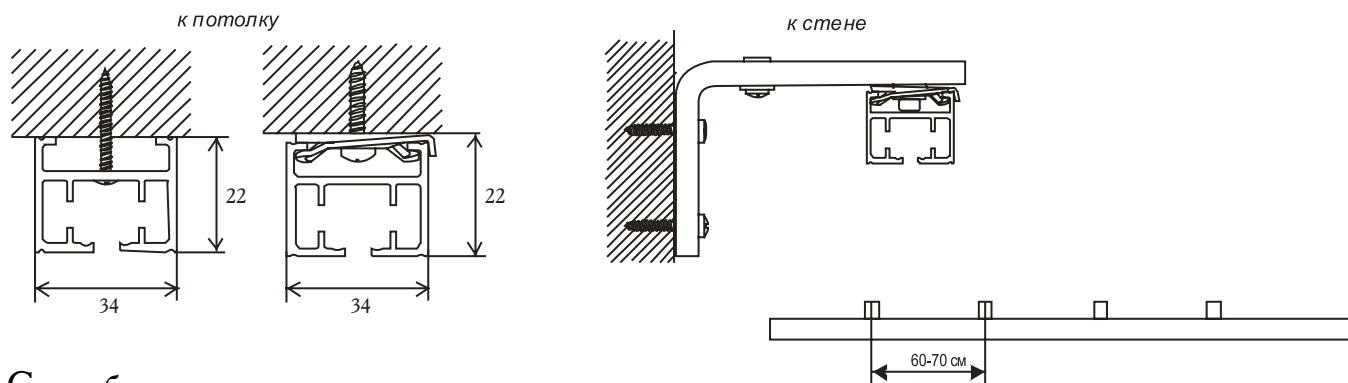

### Способы гнущия



Радиус гнущия - 35 см

Мин. радиус 100 см

Минимальный отлет - 40 см.

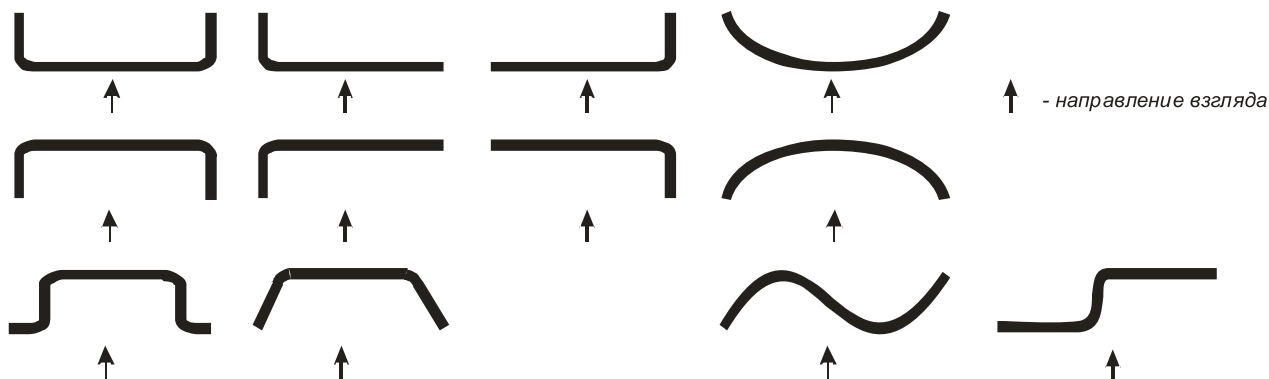

# Тип М3602

Горизонтальная раздвижка

Кабель сетевого подключения

Соединение электродвигателей следует производить соблюдая цветовую гамму

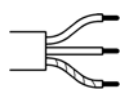

коричневый = Фаза

голубой = Нейтраль

зеленый/желтый = Земля

Подключение информационного телефонного кабеля

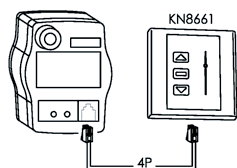

Управление двигателем с помощью  
одноканального переключателя

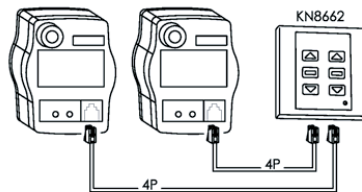







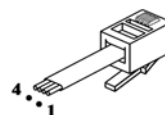







Управление двумя двигателями с помощью  
двухканального переключателя

## ВНИМАНИЕ

Схема кроссировки 4-х штырькового разъема подключения

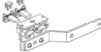

- 1 - Черный
- 2 - Красный
- 3 - Желтый
- 4 - Зеленый

	Артикул	Наименование
	521501	Профиль
	521511	Блок подключения двигателей
	521503	Концевой блок
	521504	Ремень
	424002	Мотор М3602
	103312	Одноканальный выключатель KN8661
	103325	Двухканальный выключатель KN8662
	132461	Семиканальный радиопульт R1226
	522102	4-х жильный телефонный кабель
	522204	4-х штырьковый разъем подключения
	521505	Мастер-глайдер
	521506	Стопор
	521507	Фиксатор
	521508	Глайдер

# Тип М3602

Горизонтальная раздвижка

## Горизонтальная раздвижка электроуправляемых карнизов М3602

### Описание

Горизонтальная раздвижка

Электроуправляемые карнизы применяются в прямом и эркерном вариантах (гнутые формы), минимальный радиус гнуптия R=35 см.

Профиль в сборе (1 м.п.)			Комплект электродвигателя		
521501	Профиль	1 м.	424002	Эл. двигатель одиночный	1 шт.
521504	Ремень	2 м.	521506	Стопор	2 шт.
521508	Роликовый глайдер	10 шт. на метр	505024	Крючок с защелкой	12 шт.
505024	Крючок с защелкой	10 шт. на метр			
521507	Фиксатор	2 шт. на 1 м.			

### Цены на карнизную систему в комплектации и дополнения

Артикул	Наименование	Ед. измерения	Цена
	Профиль в сборе	м	2700.00
424002К	Комплект электродвигателя	компл.	14000.00
521511	Блок подключения электродвигателей	шт.	760.00
521503	Концевой блок	шт.	600.00
521505	Комплект лапки мастер-глайдера	шт.	400.00
521507	Дополнительный фиксатор	шт.	145.00
521508	Дополнительный роликовый глайдер	шт.	17.00
103312	Кнопка трехпозиционная для 1 привода	шт.	1280.00
103325	Кнопка трехпозиционная для 2-х приводов	шт.	1320.00
132461	Радиопульт шестиканальный	шт.	1400.00
1310-С4-RJ11	Разъем подключения 4-х штырьковый	шт.	50.00
1310-D4C2	Кабель информационный 4-х жильный	м	60.00
505024	Дополнительный крючок	шт.	2.50
	Угол закругленный R=35 см (90-179 гр)	шт.	1900.00
	Дуговое гнуптие *	м.п.	1500.00

\* - При изготовлении эркера, к стоимости прямого карниза прибавляется сумма полученная как произведение длины карниза в метрах и стоимости дугового гнуптия за 1 погонный метр.

Расчет длины дуги производится по таблице.

При заказе управления от пульта управления, дополнительно заказывается пульт управления.